

cadwork

N° LP: **200**

Nom: **Contreventement**
 Quantité à produire: **1**

Groupe:
 Sous-groupe:
 Matériaux: Epicéa RS C24

Section: 10cm x 14cm
 Longueur: 360.7cm
 Dimensions brutes: 10cmx14cmx360.7cm

Date: 19.02.2026
 Projet: PATIO ROMANE
 Poids: 23,757 kg

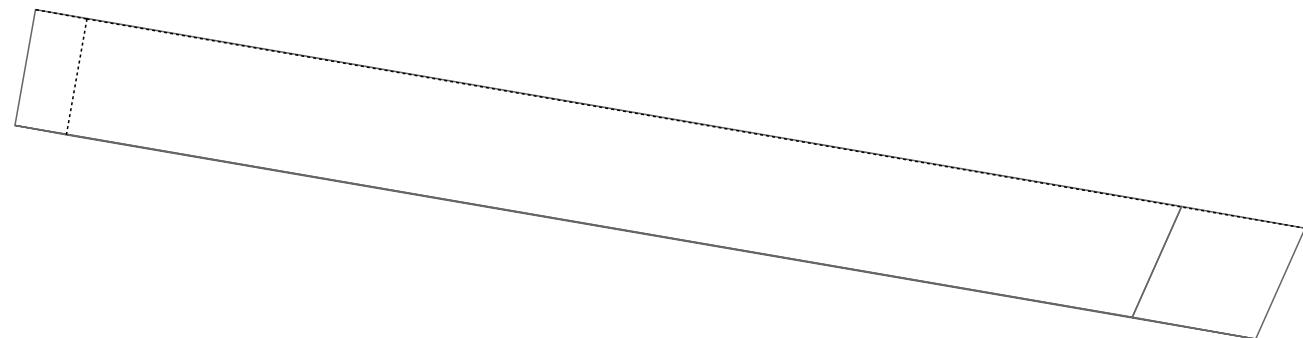
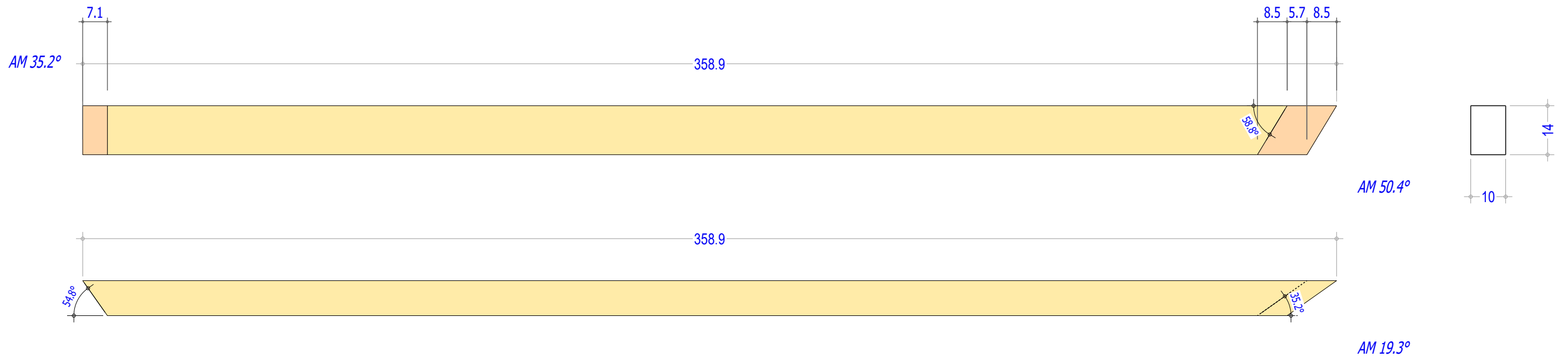

cadwork

N° LP: **201**

Nom: **Contreventement**
 Quantité à produire: **2**

Groupe:
 Sous-groupe:
 Matériaux: **Epicéa RS C24**

Section: **10cm x 14cm**
 Longueur: **358.9cm**
 Dimensions brutes: **10cmx14cmx358.9cm**

Date: **19.02.2026**
 Projet: **PATIO ROMANE**
 Poids: **24,082 kg**

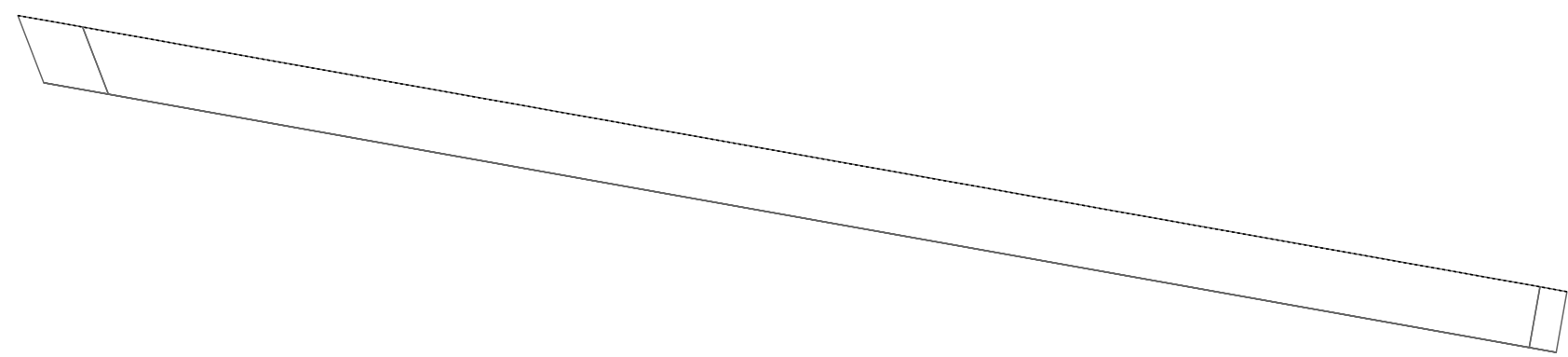
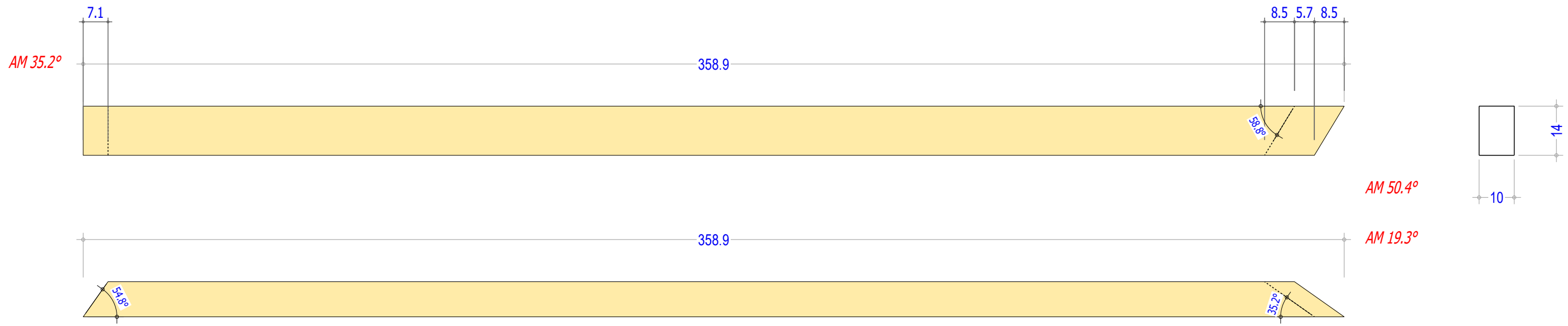

cadwork

N° LP: **202**

Nom: **Contreventement**
 Quantité à produire: **2**

Groupe:
 Sous-groupe:
 Matériaux: **Epicéa RS C24**

Section: **10cm x 14cm**
 Longueur: **358.9cm**
 Dimensions brutes: **10cmx14cmx358.9cm**

Date: **19.02.2026**
 Projet: **PATIO ROMANE**
 Poids: **24,082 kg**

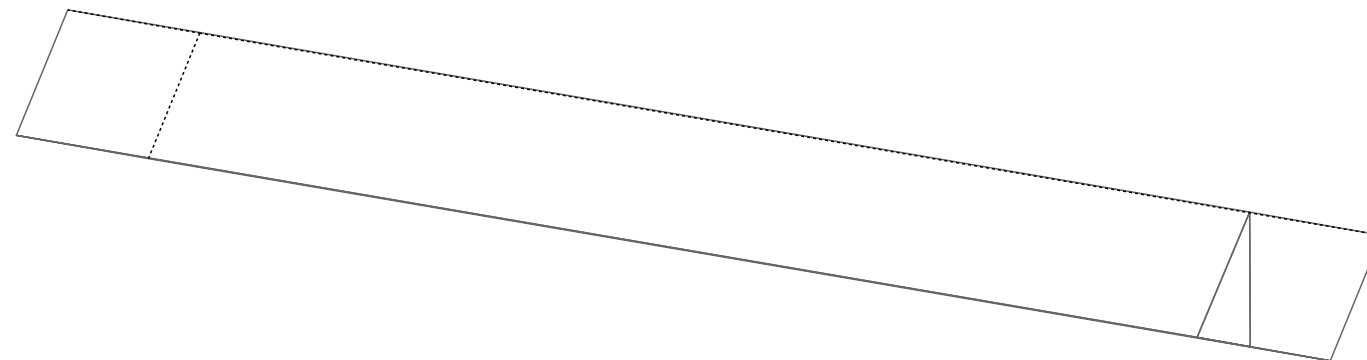
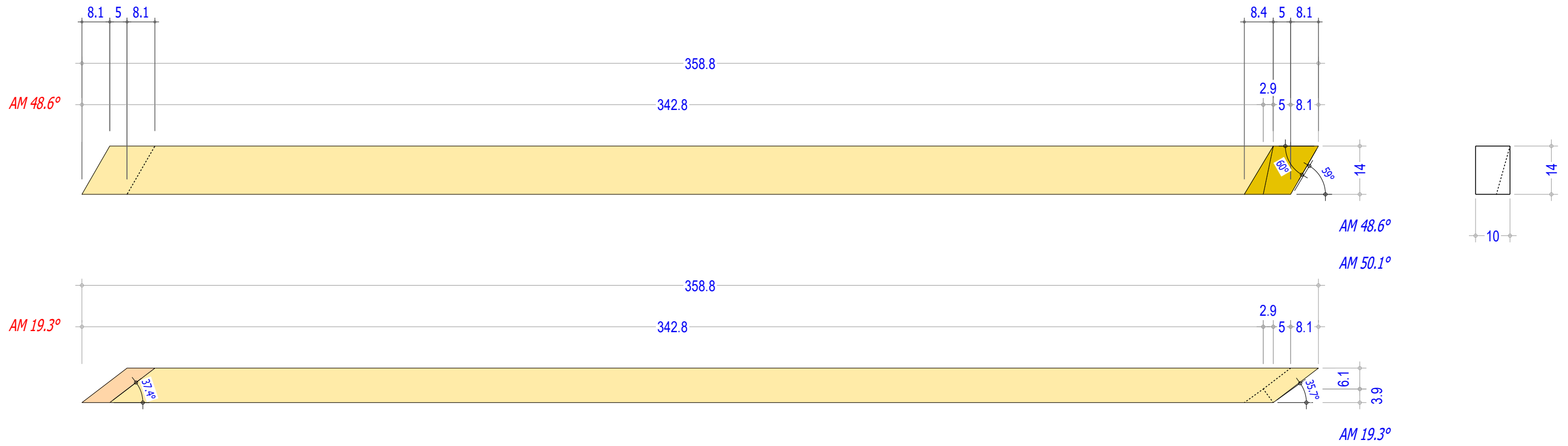

cadwork

N° LP: **203**

Nom: **Contreventement**
 Quantité à produire: **1**

Groupe:
 Sous-groupe:
 Matériaux: Epicéa RS C24

Section: 10cm x 14cm
 Longueur: 358.8cm
 Dimensions brutes: 10cmx14cmx358.8cm

Date: 19.02.2026
 Projet: PATIO ROMANE
 Poids: 23,632 kg

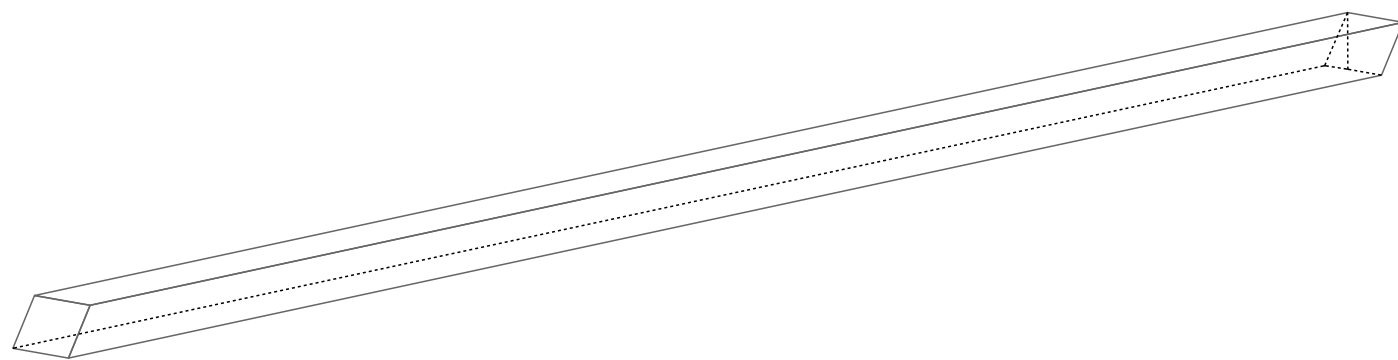
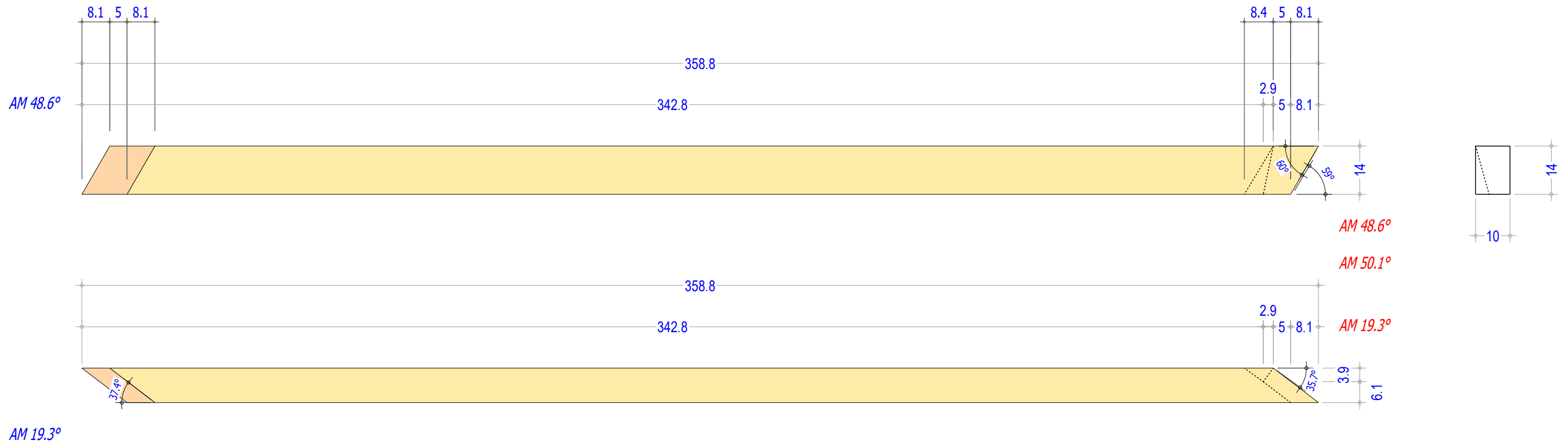

cadwork

N° LP: **204**

Nom: **Contreventement**
 Quantité à produire: **1**

Groupe:
 Sous-groupe:
 Matériaux: Epicéa RS C24

Section: 10cm x 14cm
 Longueur: 358.8cm
 Dimensions brutes: 10cmx14cmx358.8cm

Date: 19.02.2026
 Projet: PATIO ROMANE
 Poids: 23,632 kg

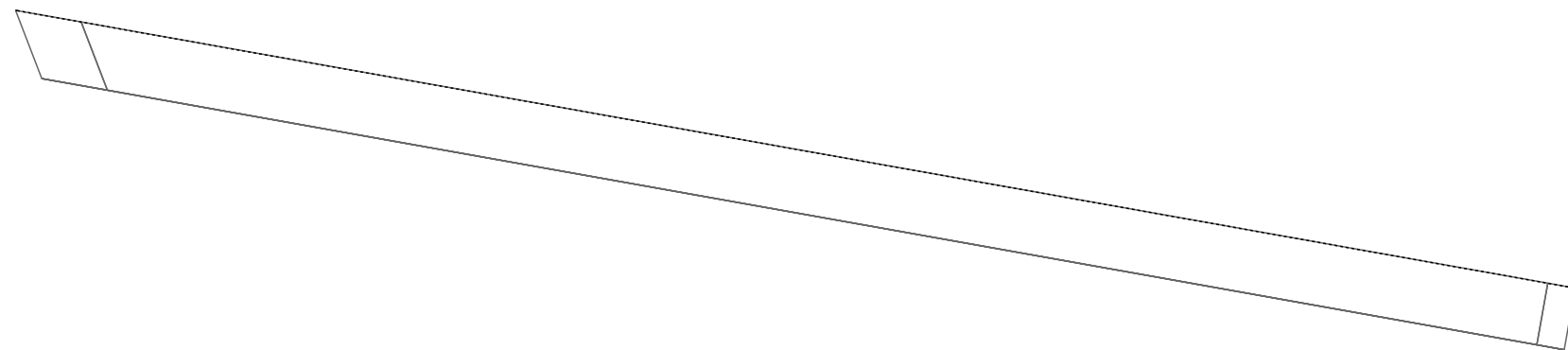
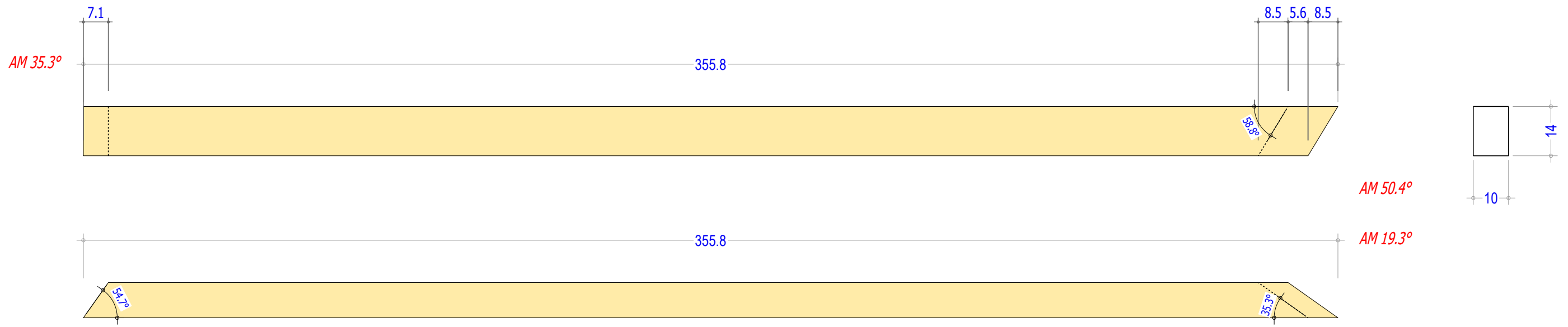

cadwork

N° LP: **205**

Nom: **Contreventement**
 Quantité à produire: **2**

Groupe:
 Sous-groupe:
 Matériaux: Epicéa RS C24

Section: 10cm x 14cm
 Longueur: 355.8cm
 Dimensions brutes: 10cmx14cmx355.8cm

Date: 19.02.2026
 Projet: PATIO ROMANE
 Poids: 23,865 kg

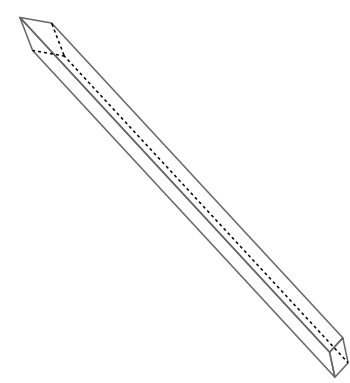
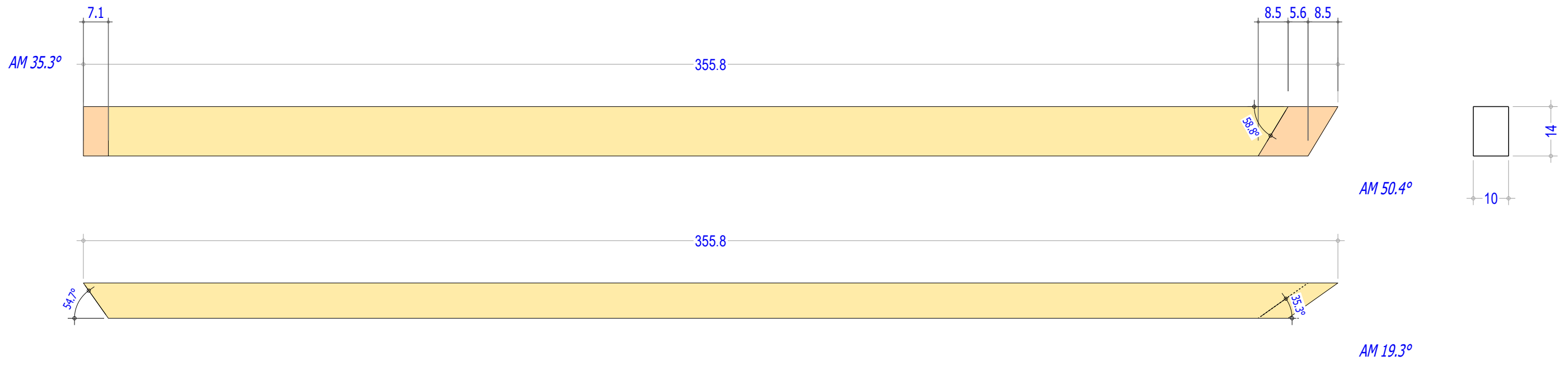

cadwork

N° LP: **206**

Nom: **Contreventement**
 Quantité à produire: **2**

Groupe:
 Sous-groupe:
 Matériaux: Epicéa RS C24

Section: 10cm x 14cm
 Longueur: 355.8cm
 Dimensions brutes: 10cmx14cmx355.8cm

Date: 19.02.2026
 Projet: PATIO ROMANE
 Poids: 23,865 kg

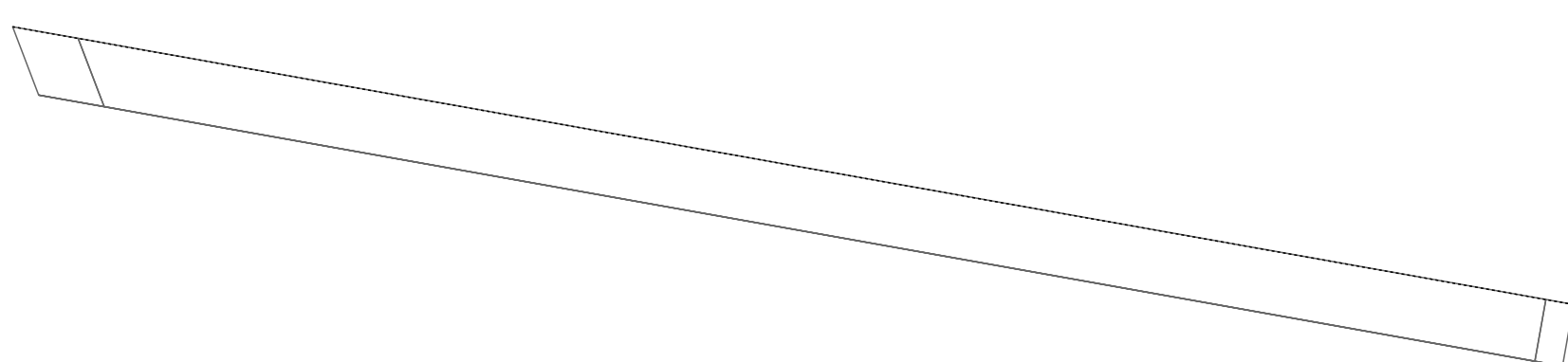
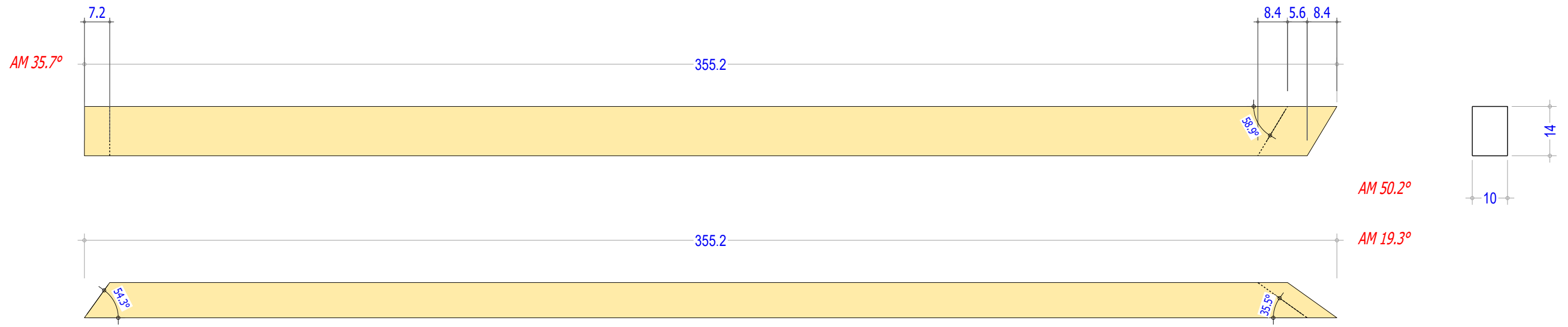

cadwork

N° LP: **207**

Nom: **Contreventement**
 Quantité à produire: **2**

Groupe:
 Sous-groupe:
 Matériaux: **Epicéa RS C24**

Section: **10cm x 14cm**
 Longueur: **355.2cm**
 Dimensions brutes: **10cmx14cmx355.2cm**

Date: **19.02.2026**
 Projet: **PATIO ROMANE**
 Poids: **23,827 kg**

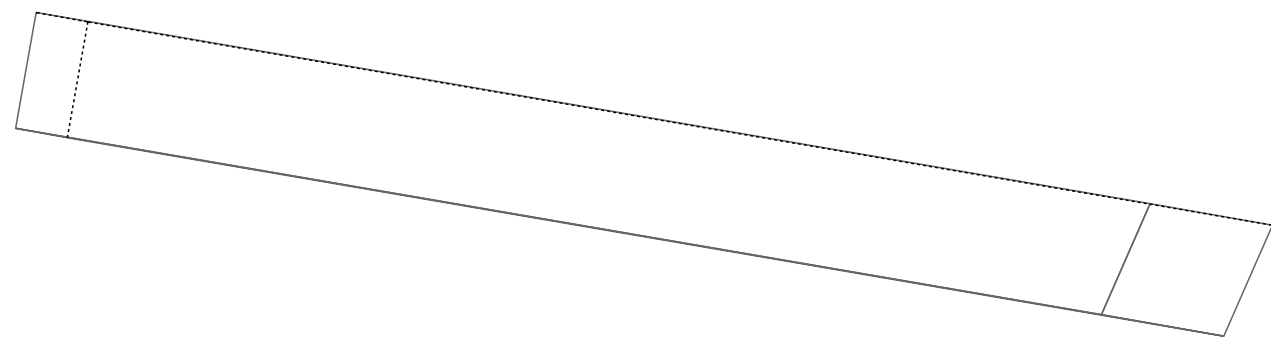
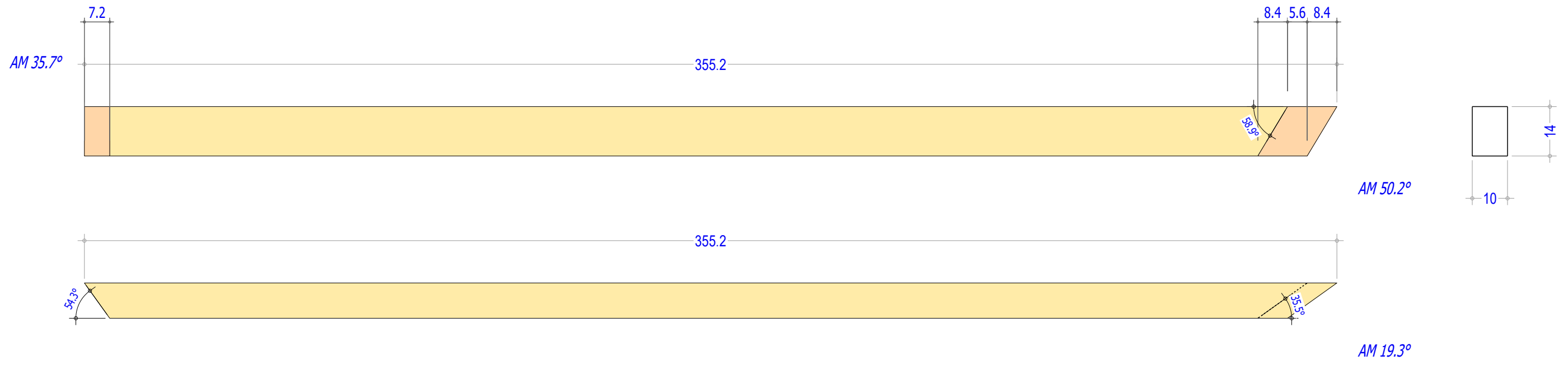

cadwork

N° LP: **208**

Nom: **Contreventement**
 Quantité à produire: **2**

Groupe:
 Sous-groupe:
 Matériaux: **Epicéa RS C24**

Section: **10cm x 14cm**
 Longueur: **355.2cm**
 Dimensions brutes: **10cmx14cmx355.2cm**

Date: **19.02.2026**
 Projet: **PATIO ROMANE**
 Poids: **23,827 kg**

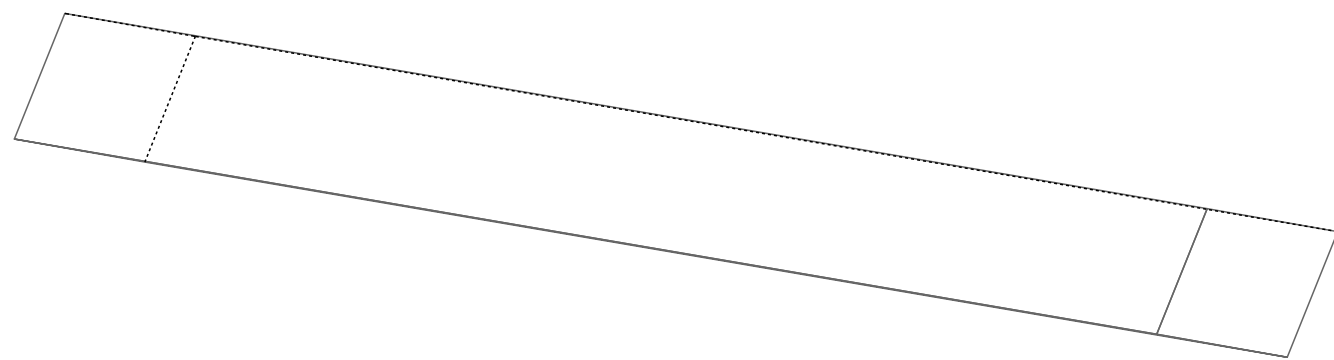
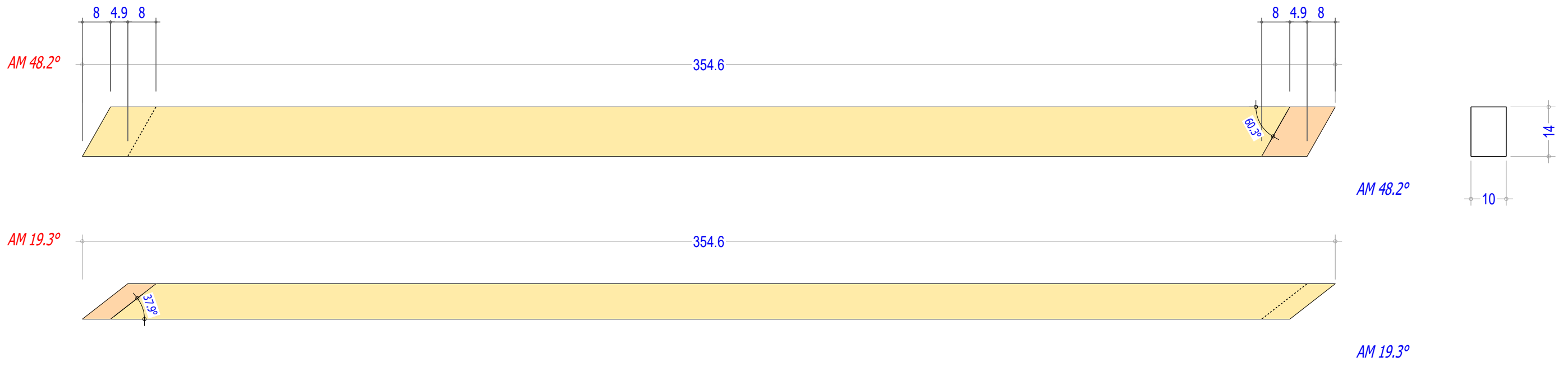

cadwork

N° LP: **209**

Nom: **Contreventement**
 Quantité à produire: **4**

Groupe:
 Sous-groupe:
 Matériaux: **Epicéa RS C24**

Section: **10cm x 14cm**
 Longueur: **354.6cm**
 Dimensions brutes: **10cmx14cmx354.6cm**

Date: **19.02.2026**
 Projet: **PATIO ROMANE**
 Poids: **23,360 kg**

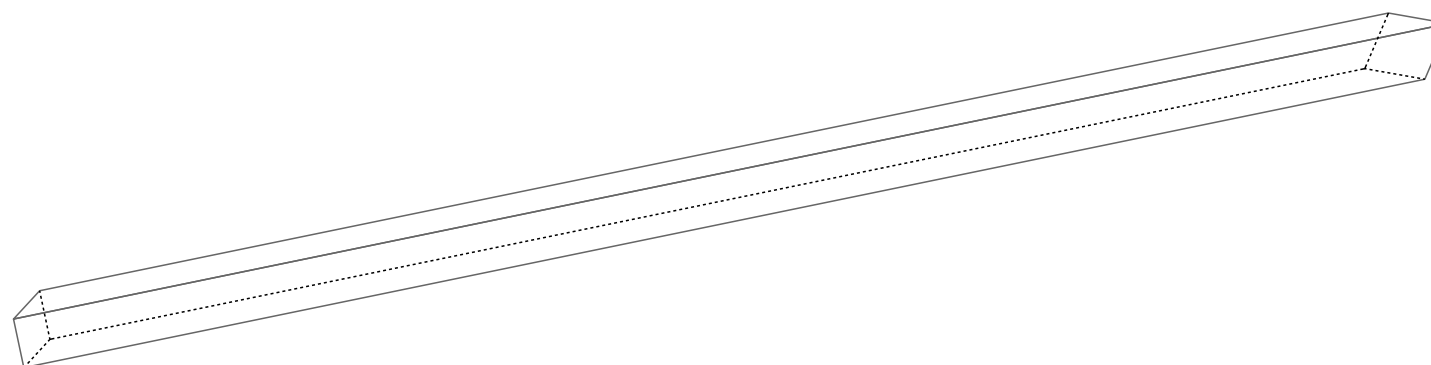
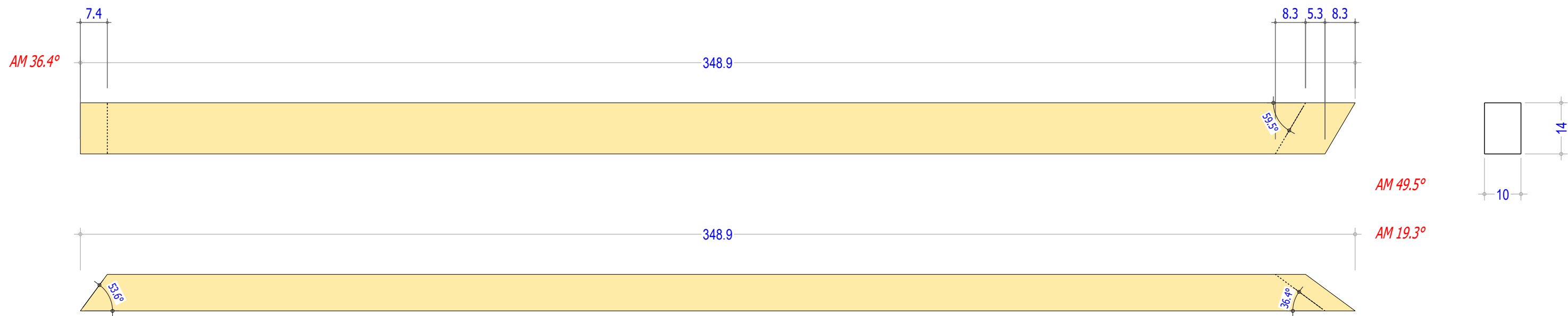

cadwork

N° LP: **210**

Nom: **Contreventement**
 Quantité à produire: **1**

Groupe:
 Sous-groupe:
 Matériaux: Epicéa RS C24

Section: 10cm x 14cm
 Longueur: 348.9cm
 Dimensions brutes: 10cmx14cmx348.9cm

Date: 19.02.2026
 Projet: PATIO ROMANE
 Poids: 23,400 kg

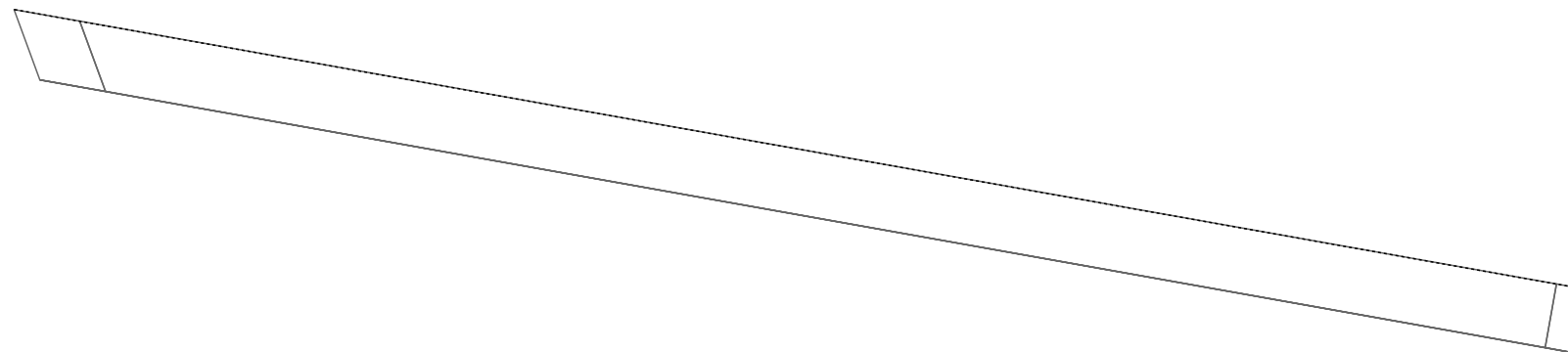
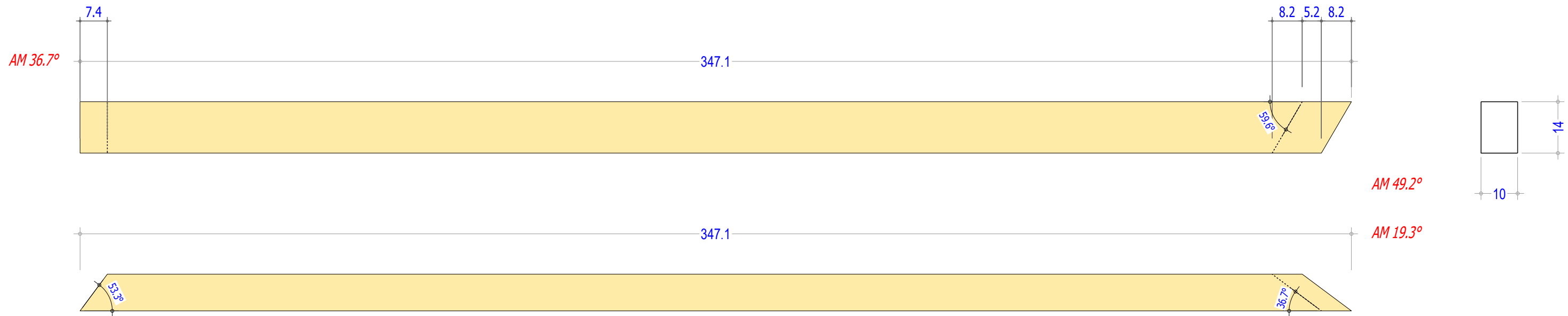

cadwork

N° LP: **211**

Nom: **Contreventement**
 Quantité à produire: **1**

Groupe:
 Sous-groupe:
 Matériaux: Epicéa RS C24

Section: 10cm x 14cm
 Longueur: 347.1cm
 Dimensions brutes: 10cmx14cmx347.1cm

Date: 19.02.2026
 Projet: PATIO ROMANE
 Poids: 23,281 kg

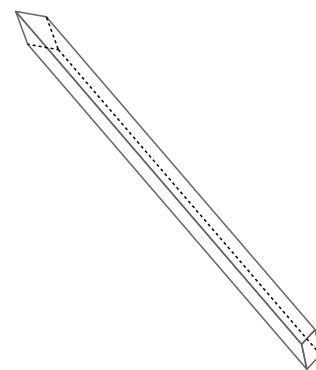
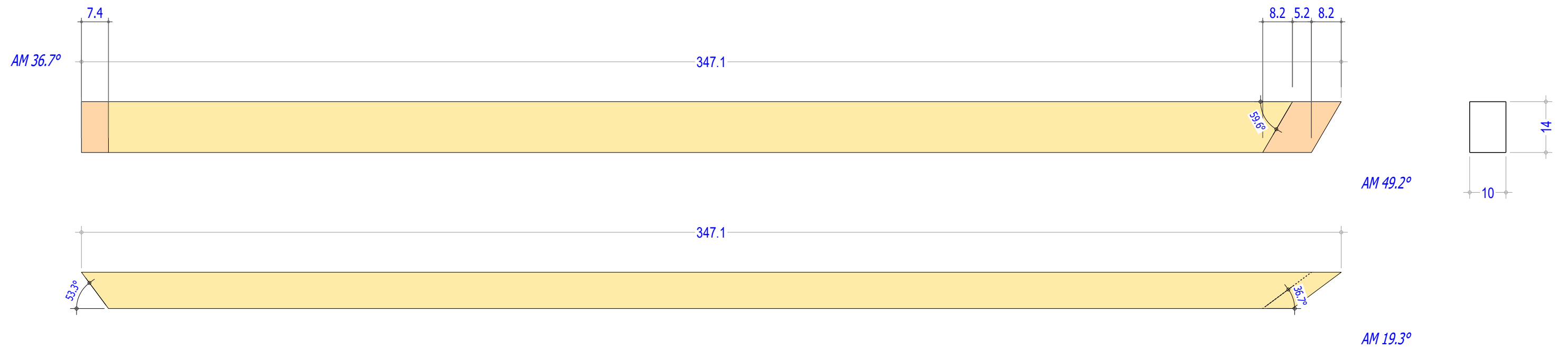

cadwork

N° LP: **212**

Nom: **Contreventement**
 Quantité à produire: **1**

Groupe:
 Sous-groupe:
 Matériaux: Epicéa RS C24

Section: 10cm x 14cm
 Longueur: 347.1cm
 Dimensions brutes: 10cmx14cmx347.1cm

Date: 19.02.2026
 Projet: PATIO ROMANE
 Poids: 23,281 kg